

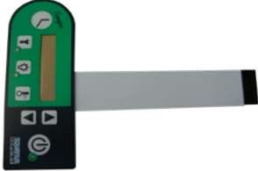





















THERMOSTAT MEUBLE CHAUD & FROID OREO 2

| REF: | Désignation | Visuel | Nota: |
|---|---|--|---|
| AVANT 05 / 2015 | | | |
| 122809 | THERMOSTAT (262585) OREO2 SAV (9 BORNES DE PUISSANCE) |  | POUR TOUT MODELE CHAUD & FROID AVANT 05/2015 |
| APRES 05 / 2015 | | | |
| 130559 | THERMOSTAT (221187) OREO2 SAV (4 BORNES DE PUISSANCE) |  | POUR TOUT MODELE CHAUD & FROID APRES 05/2015 |
| ATTENTION LES DEUX GÉNÉRATIONS DE THERMOSTAT NE VONT PAS FORCÉMENT EN LIEU ET PLACE | | | |
| 262584 | CLAVIER TEMPO 7 TOUCHES TACTILES (160 X 55 MM) |  | POUR TOUT MODELE |
| 262474 | SONDE PT100 LONG.2M |  | MEUBLE CHAUD & ETUVE |
| 262475 | SONDE PT100 LONG.4M |  | MEUBLE FROID & RESERVE |
| 262602 | PILE LITHIUM 3V CR 2032 |  | POUR TOUT MODELE |
| Après avoir changer la pile s'il est toujours indiqué changer la pile, que puis je faire ? Il faut disjoncter / retirer la pile neuve / attendre 2 minutes (condensateur) remettre la pile et remettre le disjoncteur. | | | |

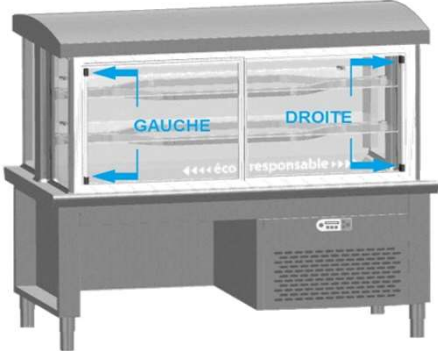

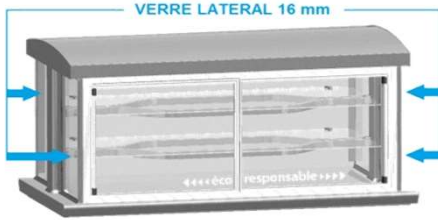

MEUBLE SELF FROID OREO 2

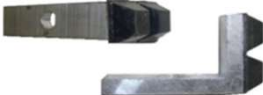
| REF: | Désignation | Visuel | Nota: |
|---|--|--|----------------------------------|
| GROUPE FROID | Concernant ce genre de pièce, il est préférable de faire votre commande directement chez votre FOURNISSEUR HABITUEL qui à un réseau de transporteurs adapté pour l'envoi des groupes. caractéristique sur demande | | |
| EVAPORATEUR RESERVE HAUTEUR ADULTE & ENFANT (TOUS MODELES) | | | |
| 262457 | EVAPORATEUR VENTILE SIMPLE FLUX POUR RESERVE HAUTEUR 445 mm |  | POUR HAUTEUR 445 mm |
| 262458 | EVAPORATEUR VENTILE SIMPLE FLUX POUR RESERVE HAUTEUR 580 mm |  | POUR HAUTEUR 580 mm |
| 262479 | EVAPORATEUR 40 X 430 X 525 mm POUR RESERVE HAUTEUR 580 mm |  | POUR HAUTEUR 580 mm |
| BAC D'EVAPORATION | | | |
| 232029 | BAC EVAPORATEUR PLASTIQUE 190W (BAC & RESISTANCE) |  | |
| 229359 | BAC EVAPORATEUR PLASTIQUE 270W (BAC & RESISTANCE) |  | |
| 262612 | RESISTANCE 270W POUR BAC EVAP 229359 POUR SAV |  | UNIQUEMENT POUR 229359 |
| VENTILATEUR POUR EVAP RESERVE | | | |
| 262503 | VENTILATEUR COMPACT 119X119X25 DEBIT 117M3/H |  | |
| 262362 | CORDON D'ALIMENTATION LG.3 M |  | Pour 262503 |
| 262466 | VENTILATEUR COMPACT 80X80X38 DEBIT 50M3 |  | |
| JOINT DE PORTE POUR RESERVE | | | |
| 234190 | JOINT PORTE ADULTE GN2/1 | POUR RESERVE HAUTEUR 580 mm | |
| 234191 | JOINT PORTE ENFANT GN2/1 | POUR RESERVE HAUTEUR 445 mm | |
| 234192 | JOINT PORTE ADULTE GN1/1 | POUR RESERVE HAUTEUR 580 mm | |
| 234193 | JOINT PORTE ENFANT GN1/1 | POUR RESERVE HAUTEUR 445 mm | |



| VITRINE 3 & 2 NIVEAUX OREO 2 | | | |
|---|---|--|-----------------------|
| REF: | Désignation | Visuel | Nota: |
| 228825 | VENTILATEUR TANGENTIEL L=240 |  | POUR TOUT MODELE |
| 130341 | KIT SAV MICRORUPTEUR COMPLET POUR VITRINE 2 ET 3 NIVEAUX |  | CAPTEUR DU RIDEAU |
| EVAPORATEUR STATIQUE VITRINE HAUTEUR ADULTE & ENFANT | | | |
| 262039 | EVAPORATEUR STATIQUE Dim : 880 x 240 x 80 mm (VENTILATEUR 228825 ci-dessus) |  | POUR LONGUEUR 1280 mm |
| 262040 | EVAPORATEUR STATIQUE Dim : 1200 x 240 x 80 mm (VENTILATEUR 228825 ci-dessus) | | POUR LONGUEUR 1600 mm |
| 262041 | EVAPORATEUR STATIQUE Dim : 1530 x 240 x 80 mm (VENTILATEUR 228825 ci-dessus) | | POUR LONGUEUR 1930 mm |
| 262042 | EVAPORATEUR STATIQUE Dim : 1860 x 240 x 80 mm (VENTILATEUR 228825 ci-dessus) | | POUR LONGUEUR 2260 mm |
| 262043 | EVAPORATEUR STATIQUE Dim : 2190 x 240 x 80 mm (VENTILATEUR 228825 ci-dessus) | | POUR LONGUEUR 2590 mm |
| RIDEAU DE VITRINE HAUTEUR ADULTE & ENFANT | | | |
| 229580 | RIDEAU VITRINE LG 1100 mm |  | POUR Long 1280 mm |
| 229581 | RIDEAU VITRINE LG 1420 mm | | POUR Long 1600 mm |
| 229582 | RIDEAU VITRINE LG 1750 mm | | POUR Long 1930 mm |
| 229583 | RIDEAU VITRINE LG 2080 mm | | POUR Long 2260 mm |
| 229584 | RIDEAU VITRINE LG 2410 mm | | POUR Long 2590 mm |
| PORTE COULISSANTE VITRINE HAUTEUR ADULTE (3 Niveaux) | | | |
| 221327 | PORTE GAUCHE DIM. 539 X 778 mm |  | POUR Long 1280 mm |
| 221328 | PORTE DROITE DIM. 539 X 778 mm | | POUR Long 1600 mm |
| 221329 | PORTE GAUCHE DIM. 699 X 778 mm | | POUR Long 1930 mm |
| 221330 | PORTE DROITE DIM. 699 X 778 mm | | POUR Long 2260 mm |
| 221331 | PORTE GAUCHE DIM. 864 X 778 mm | | POUR Long 2590 mm |
| 221332 | PORTE DROITE DIM. 864 X 778 mm | | |
| 221333 | PORTE GAUCHE DIM. 1029 X 778 mm | | |
| 221334 | PORTE DROITE DIM. 1029 X 778 mm | | |
| 221335 | PORTE GAUCHE DIM. 1194 X 778 mm | | |
| 221336 | PORTE DROITE DIM. 1194 X 778 mm | | |
| 221426 | PATIN DERLIN BLANC |  | |

| VITRINE 3 & 2 NIVEAUX OREO 2 | | | |
|---|---|--|----------------------|
| REF: | Désignation | Visuel | Nota: |
| PORTE COULISSANTE VITRINE HAUTEUR ENFANT (2 Niveaux) | | | |
| 221367 | PORTE GAUCHE DIM. 539 X 578 mm |  | POUR Long 1280 mm |
| 221366 | PORTE DROITE DIM. 539 X 578 mm | | |
| 221369 | PORTE GAUCHE DIM. 699 X 578 mm | | POUR Long 1600 mm |
| 221368 | PORTE DROITE DIM. 699 X 578 mm | | |
| 221371 | PORTE GAUCHE DIM. 864 X 578 mm | | POUR Long 1930 mm |
| 221370 | PORTE DROITE DIM. 864 X 578 mm | | |
| 221373 | PORTE GAUCHE DIM. 1029 X 578 mm | | POUR Long 2260 mm |
| 221372 | PORTE DROITE DIM. 1029 X 578 mm | | |
| 221375 | PORTE GAUCHE DIM. 1194 X 578 mm | | POUR Long 2590 mm |
| 221374 | PORTE DROITE DIM. 1194 X 578 mm | | |
| 221426 | PATIN DERLIN BLANC |  | |
| VERRE LATERAL VITRINE HAUTEUR ADULTE (3 Niveaux) | | | |
| 229585 | VERRE DIM : 809.5 X 337 EP 16 mm ATTENTION IL FAUT UN CACHE TRANCHE CI-DESSOUS |  | |
| 122585 | CACHE TRANCHE VERRE COTE CUISINE | | |
| 122586 | CACHE DROIT COTE CLIENT | | |
| 122587 | CACHE GAUCHE COTE CLIENT | | |
| VERRE LATERAL VITRINE HAUTEUR ENFANT (2 Niveaux) | | | |
| 229586 | VERRE DIM : 609 X 337 EP 16 mm ATTENTION IL FAUT UN CACHE TRANCHE CI-DESSOUS |  | |
| 122588 | CACHE TRANCHE VERRE COTE CUISINE | | |
| 122589 | CACHE DROIT COTE CLIENT | | |
| 122590 | CACHE GAUCHE COTE CLIENT | | |
| VERRE & PARE HALEINE VITRINE HAUTEUR ADULTE & ENFANT | | | |
| 229570 | VERRE TREMPE DIM: 1015X 530 X6 mm |  | pour 1280 |
| 229571 | VERRE TREMPE DIM: 1335X 530 X6 mm | | pour 1600 |
| 229572 | VERRE TREMPE DIM: 825X 530 X6 mm | | pour 1930 |
| 229573 | VERRE TREMPE DIM: 990X 530 X6 mm | | pour 2260 |
| 229574 | VERRE TREMPE DIM: 1155X 530 X6 mm | | pour 2590 |
| 229575 | VERRE TREMPE DIM: 1015X 60 X6 mm |  | pour 1280 |
| 229576 | VERRE TREMPE DIM: 1335X 60 X6 mm | | pour 1600 |
| 229577 | VERRE TREMPE DIM: 825X 60 X6 mm | | pour 1930 |
| 229578 | VERRE TREMPE DIM: 990X 60 X6 mm | | pour 2260 |
| 229579 | VERRE TREMPE DIM: 1155X 60 X6 mm | | pour 2590 |
| 955561 | SACHET DE 4 SUPP.P.HALEINE+EMB OUT+VIS GRIS |  | ENFANT 2 Niv |
| 955560 | SACHET DE 6 SUPP.P.HALEINE+EMB OUT+VIS GRIS | | ADULTE 3 Niv |
| 123075 | KIT SAV BUTEE PORTE COULISSANTE VITRINE REFRIGÉRÉE |  | POUR TOUT MODELE |



VITRINE 3 & 2 NIVEAUX & PRESENTOIR OREO 2

| REF: | Désignation | Visuel | Nota: |
|--------|--|--|------------------|
| 262586 | TRANSFO LED 24/30W |  | POUR TOUT MODELE |
| 229676 | LED TWIN-STICK 2 300MM 72 LEDS 4.4 W CW |  | POUR TOUT MODELE |
| 122551 | PROFIL CACHE ECLAIRAGE LG 310 mm |  | POUR TOUT MODELE |
| 262625 | CABLE D'ALIMENTATION LED TWIN-STICK 2 LG 2500MM |  | POUR TOUT MODELE |
| 262626 | CABLE DE CONNEXION LED TWIN-STICK 2 LG 300MM |  | POUR TOUT MODELE |

PRESENTOIR HEXAGONAUX SALAD'BARS

| | | |
|---|--|------------------------|
| LUMINAIRE EXTRA PLAT 12V - 20W ASPECT FINITION INOX |  | PLUS DISPONIBLE |
| TRANSFORMATEUR POUR LUMINAIRE EXTRA-PLAT (262412) |  | PLUS DISPONIBLE |
| VERRE PRESENTOIR HEXAGONAUX SUR DEMANDE | | |

SUPPORT VERRE PRESENTOIR MEUBLE FROID



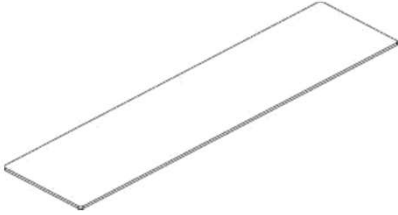
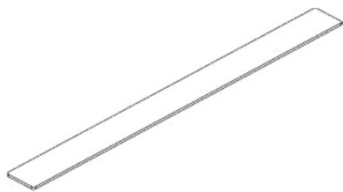

| | | | |
|--------|--|--|--|
| 229538 | PINCE SUPERIEURE SUPPORT PARE- HALEINE |  | |
| 229537 | PINCE INFERIEURE SUPPORT PARE- HALEINE |  | |
| 252147 | VIS INOX TFB 4 X 20 mm | | |
| 228407 | BUTÉ ADHESIVE DIAM.8 X 1,6 mm | | |
| 229539 | SUPPORT VERRE PRESENTOIR POUR PROFILÉ ALU |  | |
| 229060 | PASTILLE ADH Diam. 12,7 mm | | |



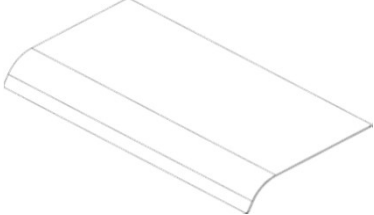

VERRE & PARE HALEINE PRESENTOIR MEUBLE FROID *VERRE PLAT*

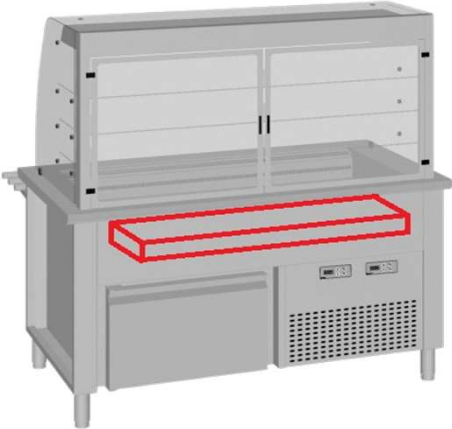

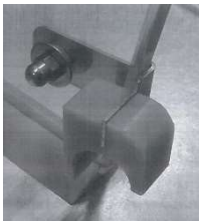
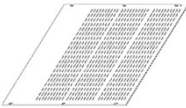
| | | | |
|--------|---------------------------------|--|-----------|
| 229363 | VERRE TREMPE DIM: 712X400X6 mm |  | pour 950 |
| 229364 | VERRE TREMPE DIM: 1042X400X6 mm | | pour 1280 |
| 229365 | VERRE TREMPE DIM: 1362X400X6 mm | | pour 1600 |
| 229366 | VERRE TREMPE DIM: 838X400X6 mm | | pour 1930 |
| 229367 | VERRE TREMPE DIM: 1003X400X6 mm | | pour 2260 |
| 229368 | VERRE TREMPE DIM: 1168X400X6 mm | | pour 2590 |
| 229369 | VERRE TREMPE DIM: 712X80X6 mm |  | pour 950 |
| 229370 | VERRE TREMPE DIM: 1042X80X6 mm | | pour 1280 |
| 229371 | VERRE TREMPE DIM: 1362X80X6 mm | | pour 1600 |
| 229372 | VERRE TREMPE DIM: 838X80X6 mm | | pour 1930 |
| 229373 | VERRE TREMPE DIM: 1003X80X6 mm | | pour 2260 |
| 229374 | VERRE TREMPE DIM: 1168X80X6 mm | | pour 2590 |

VERRE & PARE HALEINE PRESENTOIR MEUBLE FROID *VERRE GALBE*

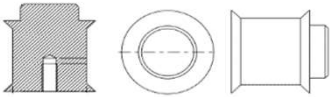
| | | | |
|--------|-------------------------------|--|-----------|
| 229375 | VERRE TREMPE DIM: 712 X6 mm |  | pour 950 |
| 229376 | VERRE TREMPE DIM: 1042 X 6 mm | | pour 1280 |
| 229377 | VERRE TREMPE DIM: 1362 X 6 mm | | pour 1600 |
| 229378 | VERRE TREMPE DIM: 838 X 6 mm | | pour 1930 |
| 229379 | VERRE TREMPE DIM: 1003 X 6 mm | | pour 2260 |
| 229380 | VERRE TREMPE DIM: 1168 X 6 mm | | pour 2590 |

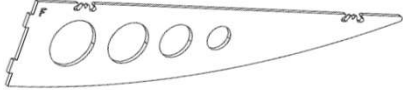
| VITRINE DISTRIBUTION OREO 2 | | | |
|---|--|--|-----------------------------|
| REF: | Désignation | Visuel | Nota: |
| 262503 | VENTILATEUR COMPACT 119 X 119 X 25 mm DEBIT 117M3/H |  | POUR TOUT MODELE |
| 262362 | CORDON D'ALIMENTATION LG.3 M |  | POUR TOUT MODELE |
| 262498 | EVAPORATEUR STATIQUE Dim : 546 x 280 x 80 mm (VENTILATEUR 262503 X 2 ci-dessus) |  | POUR LONGUEUR 950 mm |
| 262499 | EVAPORATEUR STATIQUE Dim : 874 x 280 x 80 mm (VENTILATEUR 262503 X 3 ci-dessus) | | POUR LONGUEUR 1280 mm |
| 262500 | EVAPORATEUR STATIQUE Dim : 1202 x 280 x 80 mm (VENTILATEUR 262503 X 4 ci-dessus) | | POUR LONGUEUR 1600 mm |
| 262529 | EVAPORATEUR STATIQUE Dim : 1520 x 280 x 80 mm (VENTILATEUR 262503 X 4 ci-dessus) | | POUR LONGUEUR 1930 mm |
| RIDEAU DE VITRINE HAUTEUR ADULTE & ENFANT | | | |
| 229631 | RIDEAU VITRINE 755 mm LONGUEUR DE LA BARRE 785 mm |  | POUR Long 950 mm |
| 229632 | RIDEAU VITRINE 1085 mm LONGUEUR DE LA BARRE 1115 mm | | POUR Long 1280 mm |
| 229633 | RIDEAU VITRINE 1405 mm LONGUEUR DE LA BARRE 1435 mm | | POUR Long 1600 mm |
| 229634 | RIDEAU VITRINE 1735 mm LONGUEUR DE LA BARRE 1765 mm | | POUR Long 1930 mm |
| SYSTEME BLOC RIDEAU (partie basse)VITRINE DISTRIBUTION | | | |
| 122998 | SUPPORT BLOC RIDEAU |  | |
| 229588 | BLOC RIDEAU BAS | | |
| 253117 | ECROU BORGNE LAITON CHROMEÉ | | |
| 256106 | RONDELLE L INOX D.4 X 14 mm | | |
| 252740 | VIS INOX H 4 X 12 mm | | |
| 252225 | VIS INOX TFB 4 X 16 mm | | |
| DOUBLAGE PORTE BATTANTE VITRINE DISTRIBUTION | | | |
| 232034 | ALTUGLASS TRANSLUCIDE 328 x 650 x 4 |  | 950 |
| 232035 | ALTUGLASS TRANSLUCIDE 493 x 650 x 4 | | 1280 |
| 232036 | ALTUGLASS TRANSLUCIDE 653 x 650 x 4 | | 1600 |
| 232037 | ALTUGLASS TRANSLUCIDE 717,5x650x4 | | 1930 |
| DOUBLE VITRAGE PORTE BATTANTE VITRINE DISTRIBUTION | | | |
| 229617 | DOUBLE VITRAGE 282,5 X 651,5 X 8 mm | | 950 |
| 229618 | DOUBLE VITRAGE 447,5 X 651,5 X 8 mm | | 1280 |
| 229619 | DOUBLE VITRAGE 607,5 X 651,5 X 8 mm | | 1600 |
| 229620 | DOUBLE VITRAGE 671,5 X 651,5 X 8 mm | | 1930 |
| POIGNEE / CHARNIERE PORTE BATTANTE VITRINE DISTRIBUTION | | | |
| 229184 | CHARNIERE PORTE BATTANTE | | |
| 229124 | POIGNEE | | |

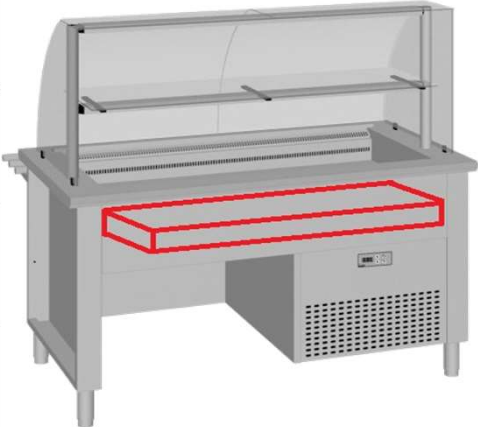
| VITRINE DISTRIBUTION OREO 2 | | | |
|--|---|--|------------------|
| REF: | Désignation | Visuel | Nota: |
| SUPPORT VERRE POUR VITRINE DISTRIBUTION | | | |
| 230511 | CAVALIER DOUBLE PLASTIQUE |  | |
| 230512 | CAVALIER SIMPLE PLASTIQUE |  | |
| 230513 | SUPPORT DE VERRE BOMBE SUPERIEUR |  | |
| VERRE ETAGERE VITRINE DE DISTRIBUTION | | | |
| 229621 | VERRE TREMPE DIM: 770X 350 X10 mm |  | pour 950 |
| 229622 | VERRE TREMPE DIM: 1100X 350 X10 mm | | pour 1280 |
| 229623 | VERRE TREMPE DIM: 1420X 350 X10 mm | | pour 1600 |
| 229624 | VERRE TREMPE DIM: 1750X 350 X10 mm | | pour 1930 |
| VERRE GALBE DU DESSUS VITRINE DE DISTRIBUTION | | | |
| 229627 | VERRE DIM: 808 X6 mm & 2 trous |  | pour 950 |
| 229628 | VERRE DIM: 1280 X6 mm & 2 trous | | pour 1280 |
| 229629 | VERRE DIM: 1600 X6 mm & 2 trous | | pour 1600 |
| 229630 | VERRE DIM: 1930 X6 mm & 2 trous | | pour 1930 |
| VERRE LATERAL VITRINE DE DISTRIBUTION | | | |
| 229625 | VERRE LATERAL GAUCHE AVEC SERIGRAPHIE RAL 7042 (GRIS) | | POUR TOUT MODELE |
| 229626 | VERRE LATERAL DROIT AVEC SERIGRAPHIE RAL 7042 (GRIS) | | POUR TOUT MODELE |
| 122999 | CONSOLE SUPPORT VERRE |  | POUR TOUT MODELE |

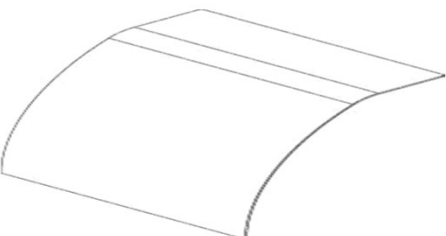
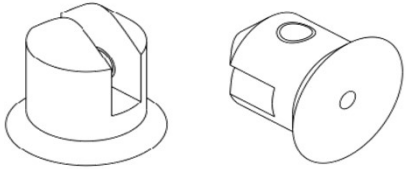
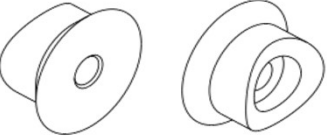
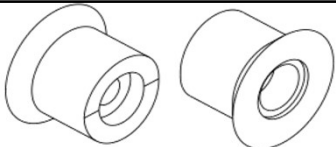
| VITRINE PRESENTATION OREO 2 | | | |
|---|---|--|-----------------------------|
| REF: | Désignation | Visuel | Nota: |
| 262466 | VENTILATEUR COMPACT 80 X 80 X 38 mm DEBIT 50 M3/H |  | POUR TOUT MODELE |
| 262494 | EVAPORATEUR STATIQUE Dim : 546 x 240 x 80 mm (VENTILATEUR 262466 X 2 ci-dessus) |  | POUR LONGUEUR 950 mm |
| 262495 | EVAPORATEUR STATIQUE Dim : 874 x 240 x 80 mm (VENTILATEUR 262466 X 2 ci-dessus) | | POUR LONGUEUR 1280 mm |
| 262496 | EVAPORATEUR STATIQUE Dim : 1202 x 240 x 80 mm (VENTILATEUR 262466 X 3 ci-dessus) | | POUR LONGUEUR 1600 mm |
| 262497 | EVAPORATEUR STATIQUE Dim : 1530 x 240 x 80 mm (VENTILATEUR 262466 X 4 ci-dessus) | | POUR LONGUEUR 1930 mm |
| VERRE LATERAL VITRINE PRESENTATION | | | |
| 230933 | VERRE LATERAL GAUCHE & DROITE avec trous | | |
| VERRE VITRINE PRESENTATION *VERRE PLAT* | | | |
| 229363 | VERRE TREMPE DIM: 712X400X6 mm |  | pour 950 |
| 229364 | VERRE TREMPE DIM: 1042X400X6 mm | | pour 1280 |
| 229365 | VERRE TREMPE DIM: 1362X400X6 mm | | pour 1600 |
| 229366 | VERRE TREMPE DIM: 838X400X6 mm | | pour 1930 |
| VERRE DU DESSUS VITRINE PRESENTATION *VERRE GALBE* | | | |
| 229393 | VERRE BOMBE DIM: 824X6 mm |  | pour 950 |
| 229394 | VERRE BOMBE DIM: 1154X6 mm | | pour 1280 |
| 229395 | VERRE BOMBE DIM: 736X6 mm | | pour 1600 |
| 229459 | VERRE BOMBE DIM: 901X6 mm | | pour 1930 |
| ACCESSOIRES POUR VITRINE PRESENTATION | | | |
| 230931 | SUPPORT BAS VERRE LATERAL |  | |
| 252158 | VIS F/90 INOX M04 X 20 mm | | pour 230931 |
| 253115 | VIS NYLON SANS TETE M 8 X 8 mm | | pour 230931 |
| 230930 | SUPPORT HAUT VERRE LATERAL |  | |
| 252192 | VIS CHC M 06 X 30 mm INOX | | pour 230930 |
| 230932 | SUPPORT SUPERIEUR VERRE LATERAL |  | |
| 252212 | VIS CHC M 06 X 20 mm INOX | | pour 230932 |